

ROVAL ALGEMEEN

ROVAL
ALUMINIUM

VEILIGHEID

Balusters worden meestal voorgeschreven uit veiligheidsoverwegingen. Functionaliteit met een verplicht randje. Maar wat moet, kan ook mooi zijn. De balusters van Roval Aluminium hebben hun praktische waarde in zowel de woning- als utiliteitsbouw reeds ruimschoots bewezen. Daarnaast worden Roval's balusters ook steeds vaker om esthetische redenen toegepast.

ROVAL ALUMINIUM

Roval Aluminium, dat deel uit-

maakt van de internationaal opererende Reynaers Groep, is toonaangevend specialist in aluminium bouwproducten die hun weg vinden in de woning- en utiliteitsbouw, zowel voor nieuwbouw- als renovatieprojecten. De verschillende productlijnen – specifiek voor daken – omvatten onder meer dakranden, muurafdeksystemen, muuraansluitprofielen, ontluchtingen, kiezelbakken, noodoverstorten en steekstukken en – specifiek voor gevel – waterslagen, maatwerk, beglazingsprofielen, ventilatiesystemen en afwerkingsprofielen. Roval is marktleider in haar werk-

gebied. Behalve de traditioneel vormgegeven producten is er tevens een uitgebreid assortiment architectonische modellen.

MAATWERK

Roval beschikt over een eigen ontwerp- en productieafdeling. De ontwerpafdeling ontwikkelt zowel standaardproducten als producten op maat. Het vervaardigen van tekeningen, werkvoorbereiding en projectbegeleiding gebeurt in nauw overleg met de opdrachtgever.



INHOUDSOPGAVE

ROVAL ALGEMEEN	3
BALUSTERS: INTRO	4
ALUMINIUM BALUSTERS	6
BALUSTERS EN MUURAFDEKSYSTEMEN	8
STAANDER EN KLANGENSYSTEEM	10
ONDERDELEN	12
ROVAL EN KWALITEIT, LEVERINGSPROGRAMMA	14



Roval Aluminium

MEEDENKENDE PARTNER OP ALLE NIVEAUS



4

Roval Aluminium

BALUSTERS INTRO

Algemene info

TOEPASSINGEN

Balusters worden veelal toegepast op of tegen borstweringen in combinatie met muurafdekkers. Op balkons en loggia's is het voordeel van de toepassing van balusters dat het uitzicht minder wordt belemmerd. Roval Aluminium heeft een balustersysteem ontwikkeld dat los gemonteerd kan worden of geïntegreerd op een aluminium muurafdekker. De baluster is volledig van aluminium en heeft een blinde bevestiging in de muurafdekker. Daarnaast worden balusters ook toegepast als afwerking op transparante panelen voor optimaal doorzicht. Voor de afwerking kan gekozen worden uit een handrail die leverbaar is in een viertal verschillende vormen: rond, ovaal, vierkant en rechthoekig. Leverbaar in alle RAL-kleuren of blank geanodiseerd.

Het voordeel van aluminium balusters in tegenstelling tot het gebruik van andere materialen, zoals hout, staal of kunststof, is dat aluminium onderhoudsarm is. Roval gebruikt uitsluitend volledig gerecycled aluminium, dat dezelfde kwaliteit heeft als nieuw aluminium. Gerecycled en onderhoudsarm aluminium heeft een positieve invloed op het milieu.

Daarnaast is er veel mogelijk wat maatwerk betreft. Roval Aluminium is een meedenkende partner op alle niveaus.

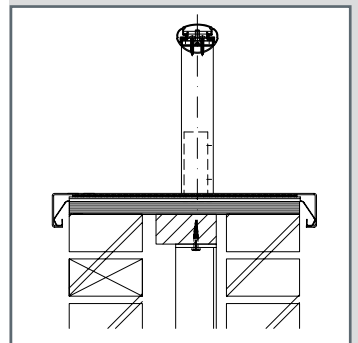

Roval Aluminium

PRAKTISCHE WAARDE, ELEGANTE DETAILLERING

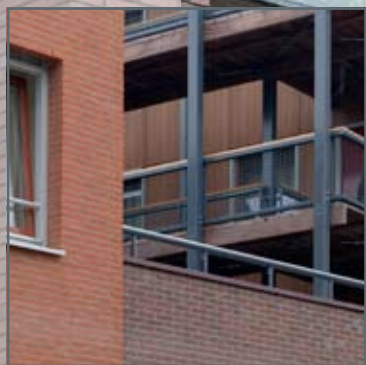

6

Roval Aluminium

ALUMINIUM BALUSTERS

Alle balusters zijn te leveren in brute, geanodiseerde of gemoffelde uitvoering in lengten van maximaal 6000 mm.

Baluster boven- en onderzijde handrail

De keuze van de soort handrail hangt nauw samen met de wensen van de architect of opdrachtgever. Roval Aluminium biedt voor de bovenzijde vier modellen met elk een verschillende vorm: een rechthoekige, een vierkante, een ronde en een ovale. In verband met de afwatering dient de bovenkant minimaal licht gebogen te zijn.

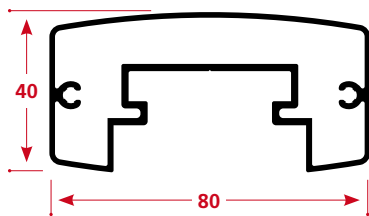

Roval rechthoek 158508

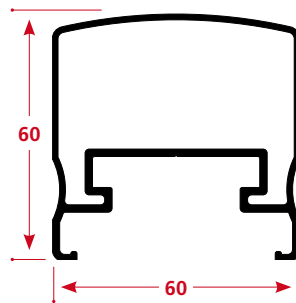

Roval vierkant 158510

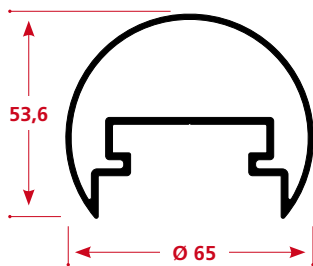

Roval rond 158511

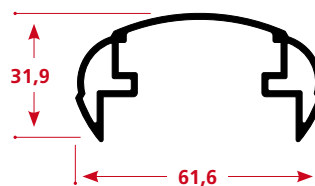

Roval ovaal 158509

Voor de afwerking aan de onderzijde is er keuze uit twee modellen. Deze zijn door een kliksysteem eenvoudig te bevestigen.

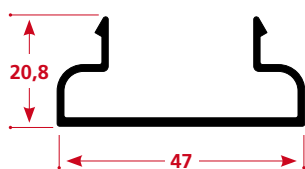

Roval recht 158512

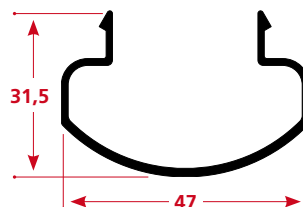

Roval rond 158513

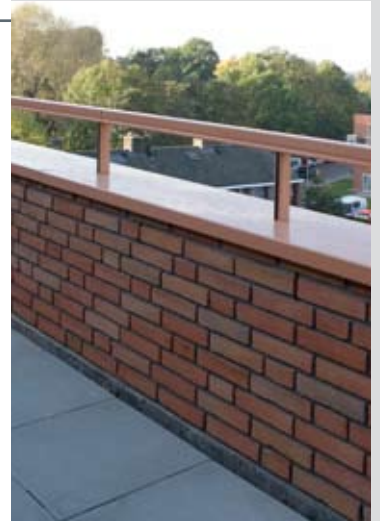

De balusters kunnen worden geleverd in alle RAL-kleuren of blank geanodiseerd.



Roval Aluminium

COMBINATIE- MOGELIJKHEDEN STRAK OF ROND



8

Roval Aluminium

BALUSTERS EN MUURAFDEKSYSTEMEN

Alle balusters zijn te leveren in brute, geanodiseerde of gemoffelde uitvoering in lengten van maximaal 6000 mm.

Aluminium muurafdeksystemen

De Roval baluster laat zich naadloos combineren met de muurafdeksystemen van Roval. Zowel de balusters als de muurafdeksystemen kunnen in allerlei maatvoeringen, vormen en kleuren worden geleverd.



Roval type A

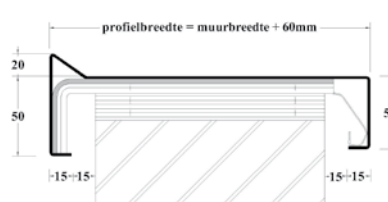

Roval type B



Roval type A



Roval type B



Roval type C



Roval type D



Roval type E



Roval type F



Roval type G



Roval type H



Roval type H1



Maatvoering

Door de toepassing van Roval muurafdekprofielen is het mogelijk om:

- met de specifieke wensen van elke bouw rekening te houden;
- praktisch elke denkbare uitvoering te vervaardigen.

LET OP!

Bij montage rekening houden met de uitzetting van aluminium, ca. 1 mm per meter lengte.

Bestekteksten, CAD-tekeningen en digitale documentatie zijn beschikbaar via onze website.



Roval Aluminium

VOOR WONINGBOUW EN UTILITEITSBOUW



10

Roval Aluminium

STAANDER EN KLANGENSYSTEEM

Balustersysteem

Het balustersysteem van Roval bestaat uit een greep of handgreep, een staander en bevestigingsonderdelen. De staander en greep zijn van hoogwaardig aluminium, hetgeen de duurzaamheid ten goede komt. Montage van het balustersysteem is vrij eenvoudig. Voor een montagehandleiding verwijzen we u graag naar onze website of neem contact met ons op.

Het balustersysteem wordt veelal in combinatie met aluminium muurafdeksystemen van Roval gebruikt. Roval heeft speciaal voor haar muurafdekkers een klangersysteem ontwikkeld. Dit klangersysteem kenmerkt zich door een groot verwerkingsgemak en zorgt onder meer dat de muurafkappen strak blijven, hetgeen de duurzaamheid en de esthetische kwaliteit ten goede komen. De staanders kunnen verzinken in het muurafdeksysteem, waardoor er een evenwichtig geheel ontstaat of ze kunnen ook worden bevestigd aan de binnenzijde van de borstwering.

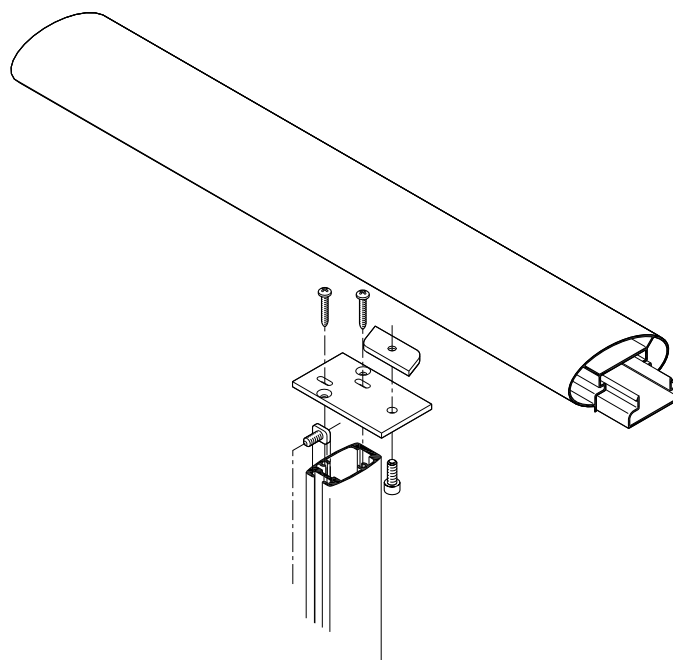

Roval Aluminium

ONDERDELEN

afmetingen in mm



Staander en klang

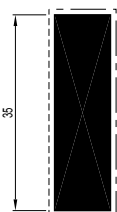

Roval 158515

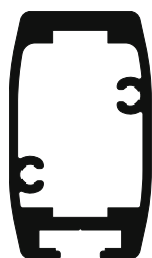

Roval 158514



Roval 158534

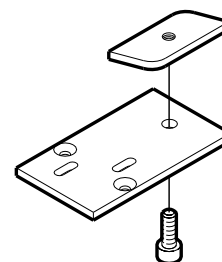

Roval 158530

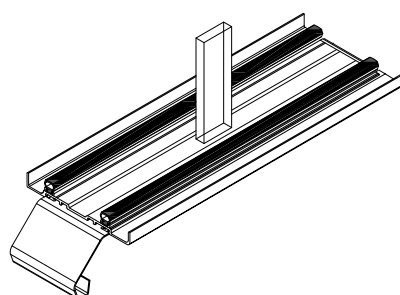

Roval 158520

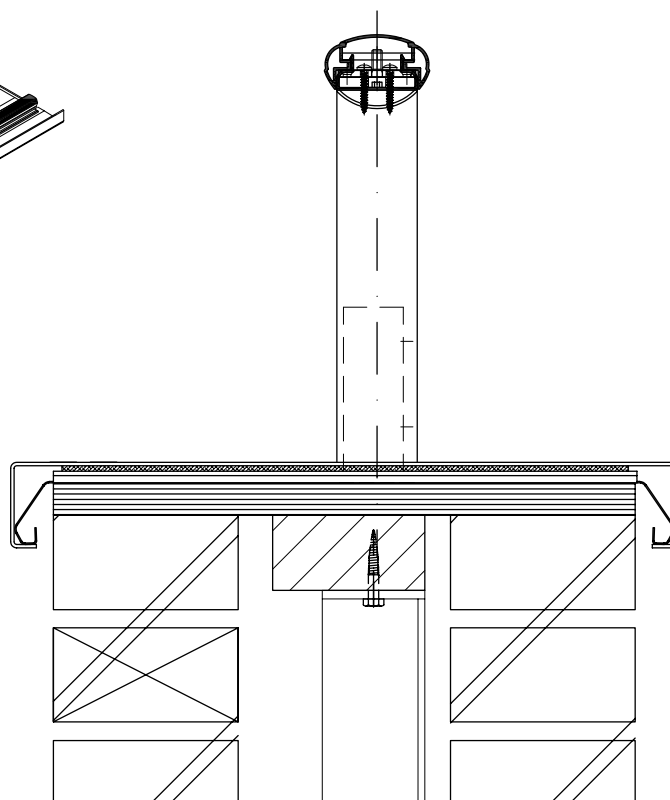

ONDERDELEN

afmetingen in mm

Andere aansluitmogelijkheden

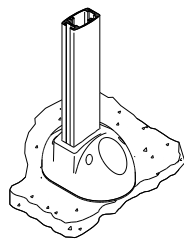

Roval vloeraansluiting 158550

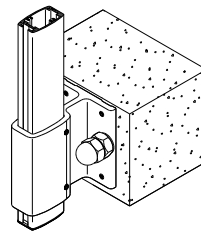

Roval wandaansluiting 158540



Verbindingsstukken

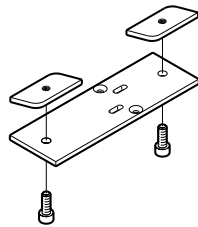

Roval 158531

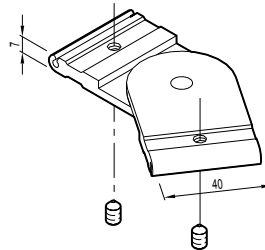

Roval 158532

Einddoppen

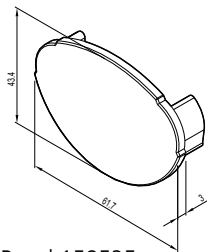

Roval 158535

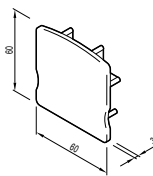

Roval 158533

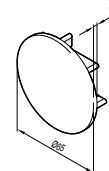

Roval 158536

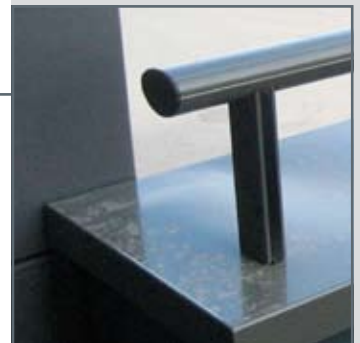

Roval Aluminium

ROVAL EN KWALITEIT

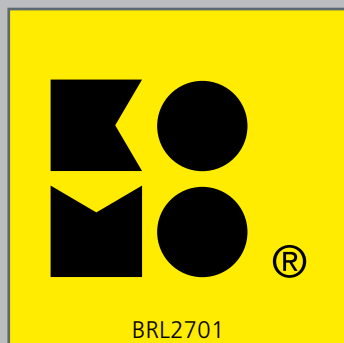

Roval Aluminium onderschrijft de uitgangspunten en principes van IFD- en DuBo-bouwen en heeft voor alle voorkomende situaties uitstekende oplossingen voor handen. Duurzaamheid en oog voor het milieu zijn voor Roval Aluminium belangrijke kernwaarden.

KWALITEIT

Kenmerkend voor de kwaliteit van Roval Aluminium is het team van enthousiaste en uitstekend opgeleide vakmensen, specialisten waar partners in de bouwsector voortdurend op kunnen

blijven rekenen. Zowel projectmatig als producttechnisch. Kwaliteit is voor hen zowel vertrekpunt als eindresultaat.

KOMO-CERTIFICAAT

De kwaliteit wordt ook onderstreept door het KOMO-atteest-met-productcertificaat (nr. 10.078). Deze certificering geeft aan dat de kwaliteit gecontroleerd wordt door een onafhankelijke partij. Het KOMO-atteest is van toepassing op aluminium producten, die behandeld zijn door middel van anodiseren (Qualanod) of

poedercoating (Qualicoat). Kwaliteit wordt ook nog eens gewaarborgd door onze eigen montageteams. Daarnaast spelen de eerder genoemde duurzaamheid en de zorg voor het milieu ook een rol binnen dit kwaliteitsbesef.

ONDERSTEUNING

Afgemeten product- en projectondersteuning, voor, tijdens en na levering, vormt de basis van Roval als totaalleverancier met een volwaardig programma aluminium bouwproducten.

LEVERINGSPROGRAMMA



Roval Aluminium heeft een compleet leveringsprogramma voor aluminium bouwproducten.

- Profielen en platen
- Dakranden en muuraansluitprofielen
- Muurafdekkingen
- Dakontluchtingen, noodoverstorten, kiezelbakken en steekstukken
- Maatwerk
- Waterslagen en lekdorpels
- Hoekbeschermers en schopplaten
- Balusters
- Doorvalbeveiliging
- Ventilatiesystemen
- Afwerkingsprofielen

Van deze productgroepen wordt documentatie u op aanvraag toegezonden. Tussentijdse maat- en/of modelwijzigingen zijn vanzelfsprekend altijd mogelijk. Geen aansprakelijkheid kan worden aanvaard voor druk en/ of maatfouten.

99082/1500/03/2010



Roval Aluminium